

Mini

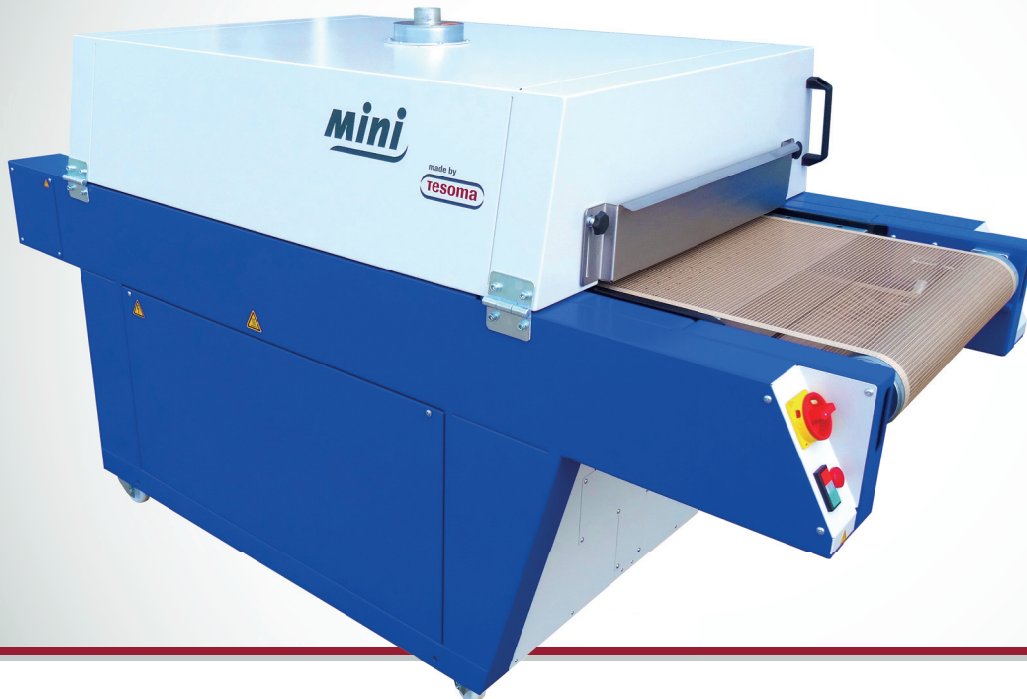

SERILITH
✓ SCREEN ✓ PAD ✓ DIGITAL
PRINT PRODUCTS



Heißluft



hohes
Umluftvolumen



stufenlos
regelbar

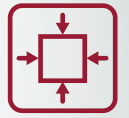

kompakt
und mobil

 Made in Germany

Textiltrockner zum Trocknen von Plastisolen, wasserbasierenden und lösemittelhaltigen Farben sowie Digitaldrucktinten

Leistungsmerkmale

- Elektrisch beheizter Durchlauftrockner mit Heißluft
- Hohes Umluftvolumen mit Filterung über einfach austauschbaren Metallfilter
- Länge der Heizzone 1,4 m
- Stufenlos regelbare Temperatur bis 180 °C
- Präzise digitale Temperaturanzeige
- Bandgeschwindigkeit stufenlos einstellbar
- Effiziente Wärmeisolierung zur Reduzierung von Energieverlusten
- Kompakte Bauweise - schnelle Inbetriebnahme durch anschlussfertige Lieferung
- Einfache Wartung durch Haubenöffnung
- Mit Rollen flexibel verfahrbar

Einsatzgebiete

- Einsatz an kompakten Digitaldruckern und / oder kleinen Siebdruckkarusellen
- Kleine Mengen
- Flexible Einsatzfälle

Anwendungsbeispiele



Sind Sie unsicher, ob Ihre spezifische Anwendung geeignet ist? Nehmen Sie einfach Kontakt mit uns auf. Wir beraten Sie gern.

tesoma

Technische Daten

Bandbreite	640 mm
Heizzone	1400 mm, Heißluft elektrisch beheizt, optional mit Frequenzumrichter zur Regelung der Umluftmenge
Temperatur	stufenlos regelbar bis 180 °C
Durchlasshöhe	100 mm
Transportsystem	teflonbeschichtetes Glasgewebeband, Maschenweite 4 mm x 4 mm
Bandgeschwindigkeit	stufenlos regelbar von 0,1 - 1,2 m/min
Arbeitshöhe	900 mm
Länge Einlauf / Auslauf	500 mm / 300 mm
Steuerung	Hardware-Steuerung
Elektrischer Anschluss	400 V, 3 PEN, 50 Hz, mit 32A CEE-Stecker, Anschlussleistung 12,5 kW

Maße in mm

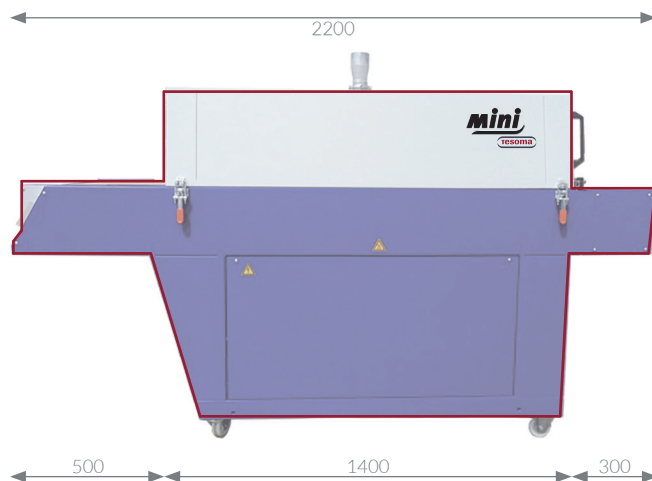

Details



Haubenöffnung

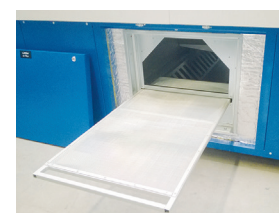

wechselbarer Luftfilter



flexible Rollen



Stromanschluss

Trockner sind unsere Welt.



Wir bauen außergewöhnliche Trockner und ALLES, außer gewöhnliche Anlagen...

Mit hohem persönlichem Engagement verfolgen wir ein großes Ziel. Tag für Tag entwickeln und produzieren wir an neuen Ideen und Lösungen. Nur rechts und links zu sehen, reicht uns nicht. Unser Blick wandert weiter. So erkennen wir für unsere Kunden auch ganz neue Pionierwege. Mit diesem Grundsatz arbeiten wir permanent daran, noch besser zu werden, um so manche Kundenwünsche bereits im Vorfeld zu erkennen.

Damit Sie nur das Beste bekommen.

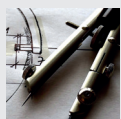

Sorgfalt und Qualität

Jede Tesoma-Maschine wird sorgfältig konstruiert, sorgfältig produziert und vor dem Versand durch unser kompetentes Team getestet und abgenommen. Erst dann verlässt Ihr Trockner unser Haus.



Ihre Ressourcen im Blick

Wir achten darauf, dass unsere Geräte nur das Nötigste an Energie aufnehmen. Das schont Ihre Ressourcen und Ihr Budget.



Ausgewählte Komponenten

Wir setzen vorwiegend auf Bauteile, Komponenten und Software aus Deutschland und wählen jedes verwendete Bauteil sorgfältig aus.

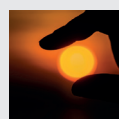

Wärmemanagement

Die gute Isolierung unserer Durchlauf-trockner sorgt dafür, dass die Wärme dort bleibt, wo sie gebraucht wird. Das ermöglicht eine Maximalausbeute der eingesetzten Energie.



Alle Produkte und Lösungen finden Sie unter

www.tesoma.de